

Serie M700E

Módulos de entrada/salida



La renovada gama de módulos de entrada/salida de la serie M700E completa la serie de detectores puntuales NFXI con un carácter inconfundible y continuidad total con centrales antiguas y actuales.

El nuevo aspecto de la serie M700E combina la máxima fiabilidad con una funcionalidad de primer nivel, todo ello mejorado con un diseño actualizado y moderno.

Estos módulos de mecánica renovada reducen tanto el coste de la instalación como el espacio de montaje necesario.

Su exclusivo diseño mecánico permite instalar cada módulo en una caja estándar de montaje en pared, en un carril DIN o en su propia carcasa. La opción de montaje en carril DIN es viable gracias a los soportes DIN integrados. Independientemente del método de montaje elegido, el botón giratorio de direccionamiento permanece siempre visible y accesible.

Cada módulo lleva incorporada una protección contra cortocircuitos para el lazo de comunicaciones; sin embargo, para aumentar la flexibilidad de la aplicación, los aisladores pueden seleccionarse/deseleccionarse en cada módulo.

Para ayudar a los técnicos en el proceso de mantenimiento y localización de averías, los indicadores luminosos se han ampliado para aumentar la visibilidad, incluso en las aplicaciones con mayores limitaciones de espacio. Tanto el LED de estado como el botón giratorio de dirección se pueden ver sin tener que quitar la tapa de la caja de montaje en superficie.

El LED de estado multicolor proporciona información de diagnóstico sobre el estado de cada entrada/salida individual. Para facilitar la instalación, las pruebas y el mantenimiento, los módulos están equipados con conectores de fácil inserción e independientes.

La estética renovada ofrece información grabada firmemente con láser en la superficie de la carcasa para mayor durabilidad y resistencia a la degradación.

Características

- › Módulo de una salida M701E
- › Módulo de una entrada M710E
- › Módulo de dos entradas M720E
- › Módulo de una salida y dos entradas M721E
- › Mecánica común para carcasa de módulos
- › Soporte para carril DIN integrado
- › Aisladores de cortocircuitos incluidos
- › Protocolo CLIP y Avanzado/Opal
- › Direccionabilidad mediante selectores rotatorios
- › Visibilidad mejorada en ambos lados
- › Indicadores luminosos tricolor
- › Información identificativa grabada con láser
- › Aprobado por Intertek

Especificaciones de ingeniería

M701E - Módulo de una salida

El M701E puede supervisar el cableado de los equipos auxiliares y, a demanda de la central, conmutar una fuente de alimentación externa para hacer funcionar estos dispositivos. También dispone de capacidad de aislamiento de cortocircuitos integrada. En el modo supervisado, el dispositivo desconecta la supervisión de la carga y conecta la fuente de alimentación externa a través de un relé de doble polo

La fuente de alimentación externa se supervisa y genera una condición de fallo sin enclavamiento si la tensión cae por debajo del umbral fijado. En el modo no supervisado, el dispositivo no proporciona supervisión de la carga ni de la fuente de alimentación y puede utilizarse para conmutar un único conjunto de contactos de conmutación de forma C

ESPECIFICACIONES ELÉCTRICAS	
Tensión de funcionamiento	15 a 32VDC
Corriente máx. en reposo	160µA a 24VDC sin comunicación
Especificaciones relé	Normal y supervisado, forma C, 2A a 30VDC, carga resistiva

ESPECIFICACIONES MECÁNICAS	
Altura	22 mm
Longitud	82 mm
Anchura	93 mm, incluyendo bloque de terminales
Peso	118 g
Sección máx. de cable	2,5 mm ²

ESPECIFICACIONES AMBIENTALES	
Temperatura de funcionamiento	-20°C a +60°C
Humedad	5 a 95% Humedad relativa (sin condensación)
Grado de protección IP	IP30 (IP44 en M200E-SMB)

M710E - Módulo de una entrada

M720E - Módulo de dos entradas y M721E - Módulo de dos entradas y una salida

Los módulos M710E y M720E proporcionan supervisión de uno o dos circuitos de entrada, respectivamente, de dispositivos externos; el M721E también proporciona un contacto no supervisado de conmutación unipolar sin tensión para dispositivos externos. Todos los módulos incorporan un aislador de cortocircuito. Los canales de entrada pueden ser supervisados tanto por el sistema de enclavamiento como por el analógico: hay tres estados de enclavamiento distintos: normal, circuito abierto y combinado de alarma/cortocircuito. La supervisión analógica monitoriza continuamente el circuito supervisado, devolviendo una señal proporcional a la resistencia del circuito

ESPECIFICACIONES ELÉCTRICAS	
Tensión de funcionamiento	15 a 32VDC
M710E - Corriente máx. en reposo	140µA a 24VDC, sin comunicación
M720E - Corriente máx. en reposo	140µA a 24VDC, sin comunicación
M721E - Corriente máx. en reposo	140µA a 24VDC, sin comunicación
M721E - Corriente de salida	2A a 30VDC, carga resistiva

ESPECIFICACIONES MECÁNICAS	
Altura	22 mm
Longitud	82 mm
Anchura	93 mm, incluyendo bloque de terminales
Peso	118 g
Sección máx. de cable	2,5 mm ²

ESPECIFICACIONES AMBIENTALES	
Temperatura de funcionamiento	-20°C a +60°C
Humedad	5 a 95% Humedad relativa (sin condensación)
Grado de protección IP	IP30 (IP44 en M200E-SMB)

OTROS MÓDULOS DE LA GAMA (VER SUS HOJAS TÉCNICAS)	
M701E-240	Módulo de salida de 240V para montaje en superficie y en carril DIN
M710E-CZ	Módulo de zona convencional (con condensador)
M710E-CZR	Módulo de zona convencional (con resistencia)
NFXI-RM6	Módulo de control con 6 circuitos de salida de relé (Protocolo Avanzado/Opal)
NFXI-MM10	Módulo monitor de 10 circuitos de entrada (Protocolo Avanzado/Opal)

ACCESORIOS	
M200E-SMB	Caja para montaje en superficie
SMB6-V0	Caja de montaje en superficie para un máximo de 6 módulos

Dimensiones en mm

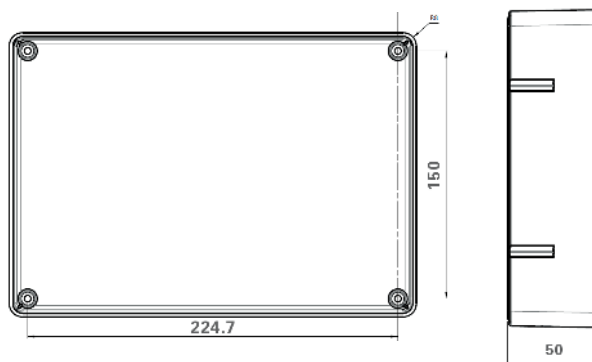
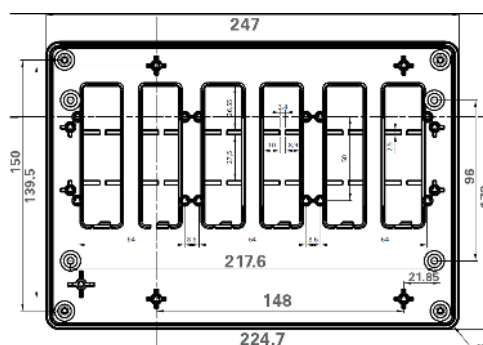
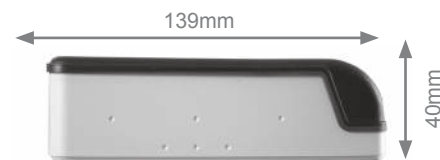
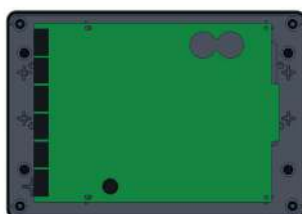
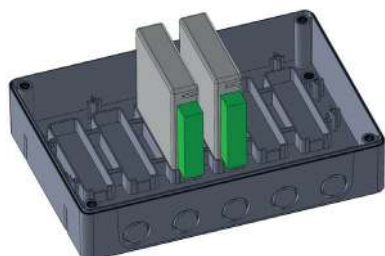
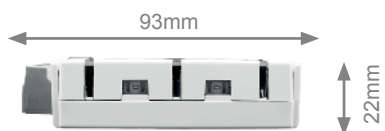
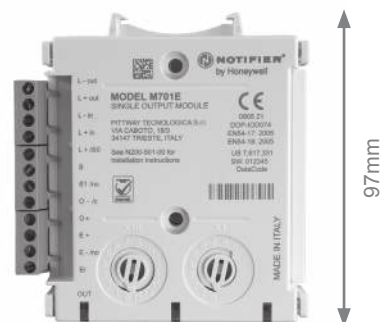

NOTIFIER by Honeywell

C/Pau Vila, 15-19,
08911 Badalona (Barcelona)
Teléfono: 931 334 760
www.notifier.es



Nos reservamos el derecho de modificar el contenido de este documento sin previo aviso. ©2021 by Honeywell International Inc. Todos los derechos reservados. El uso no autorizado de este documento está estrictamente prohibido.

Ref. doc: HCDF610_B_SERIE M700E. Junio 2021

