

Dispositivos óptico-acústicos direccionables

La gama de dispositivos óptico-acústicos, alimentados por lazo, de MorleyIAS están diseñados para alertar a los ocupantes de un edificio en caso de emergencia. Proporcionan señales ópticas y acústicas y adecuadas a cada tipo de emergencia y aplicación.

Todos los equipos incluyen aislador de cortocircuito y utilizan la base B-501AP-IV común con detectores, lo que otorga un montaje rápido y gran flexibilidad de instalación.

Cumple CPR EN54-3, EN54-17 y EN54-23.



BENEFICIOS DEL PRODUCTO

INSTALACIÓN RÁPIDA

- Fácil acceso al cableado
- Entrada de cable para montaje empotrado y en superficie
- Incluye en la base un resorte que proporciona continuidad en el lazo para verificar la continuidad del mismo sin necesidad de montar el dispositivo

INSTALACIÓN FLEXIBLE

- Control de volumen y tono ajustables en el equipo
- Flash intenso
- Opciones de base alta y base alta estanca

MENOS ERRORES DE INSTALACIÓN. IDENTIFICACIÓN DE FALLOS

- Fácil montaje y orientación mediante una única posición de ensamblado en la base
- Etiqueta de dirección para identificar el equipo claramente
- Sistema de seguridad antisabotaje
- Aislador incorporado
- Selectores rotatorios de dirección fáciles de ajustar

REDUCCIÓN EN EL COSTE DE VIDA ÚTIL

- Materiales de gran calidad
- Materiales resistentes a los rayos UV (ultravioleta)
- Construcción sólida para aumentar la resistencia a impactos









REDUCCIÓN DE INVENTARIO

- Base común con detectores (B-501AP-IV)

RENDIMIENTO EXCELENTE

- Selección de 32 tonos para adaptarse a la mayoría de mercados
- El perfil de la sirena y la gran eficacia del piezoeléctrico generan un sonido excelente

Dispositivos óptico-acústicos direccionables especificaciones

DESCRIPCIÓN DE LA GAMA		
	SIRENA DIRECCIONABLE CON FLASH DE COLOR TRANSPARENTE CON AISLADOR INCORPORADO	WSS-PC-I05
	SIRENA DIRECCIONABLE DE COLOR ROJO CON AISLADOR INCORPORADO	WSO-PR-I05
	FLASH DIRECCIONABLE DE COLOR TRANSPARENTE CON AISLADOR INCORPORADO	WST-PC-I05
	SIRENA BLANCA DIRECCIONABLE, INTEGRADA EN BASE DE DETECTOR CON AISLADOR INCORPORADO	BSO-DD-I05
	SIRENA BLANCA CON FLASH DIRECCIONABLE, INTEGRADA EN BASE DE DETECTOR CON AISLADOR INCORPORADO	BSS-DC-I05
	BASE ESTÁNDAR DE BAJO PERFIL	B-501AP-IV
	BASE ALTA ROJA PARA DISPOSITIVOS ÓPTICO-ACÚSTICOS	BRR
	BASE ALTA ROJA DE INTEMPERIE PARA DISPOSITIVOS ÓPTICO-ACÚSTICOS	WRR

ESPECIFICACIONES TÉCNICAS

ESPECIFICACIONES ELÉCTRICAS	WSS-PC-I05	WSO-PR-I05	WST-PC-I05	BSO-DD-I05	BSS-DC-I05
TENSIÓN DE ALIMENTACIÓN	de 15 a 28Vcc				
CORRIENTE EN REPOSO	450µA				
CONSUMO MÁX. DE CORRIENTE	14,7mA (Volumen alto, tono 21 a 24V)	11,4mA (Volumen alto, tono 21 a 24V)	3,5mA	10,5mA (Volumen alto, tono 21 a 24V)	14mA (Volumen alto, tono 21 a 24V)
SALIDA MÁX. DEL SONIDO	97dB(A)/-3dB a 1 metro (Volumen alto, tono 8 a 24V)	----	95dB(A)/-3dB a 1 metro (Volumen alto, tono 8 a 24V)	----	----
FRECUENCIA DEL FLASH	1Hz	----	1Hz	----	1Hz
ESPECIFICACIONES AMBIENTALES	WSS-PC-I05	WSO-PR-I05	WST-PC-I05	BSO-DD-I05	BSS-DC-I05
TEMP. DE FUNCIONAMIENTO	de -25°C a 70°C				
HUMEDAD RELATIVA	Hasta 95% sin condensación				
GRADO DE PROTECCIÓN	IP24 (con base de bajo perfil); IP44 (base de montaje en superficie); IP65 (base para intemperie)				
ESPECIFICACIONES MECÁNICAS	WSS-PC-I05	WSO-PR-I05	WST-PC-I05	BSO-DD-I05	BSS-DC-I05
COLOR	Blanco	Rojo	----	Blanco	Blanco
COLOR DE LALENTE	Transparente	----	Transparente	----	Transparente
PESO	238g	----	168g	202g	200g
TAMAÑO TERMINAL	1,5 - 2,5 mm ² máx.				
NÚMERO DE TONOS	32	----	----	32	14mA (Volumen alto, tono 21 a 24V)
AJUSTE DEL VOLUMEN	----	Alto, Medio, Bajo	----	Alto, Medio, Bajo	----
OPCIONES DE MONTAJE	Bajo perfil, superficie o estanco	11,4mA (Volumen alto, tono 21 a 24V)	3,5mA	10,5mA (Volumen alto, tono 21 a 24V)	14mA (Volumen alto, tono 21 a 24V)
HOMOLOGADOS SEGÚN	Cumple CPR EN54-3, EN54-17 y EN54-23				

Dispositivos óptico-acústicos direccionables especificaciones

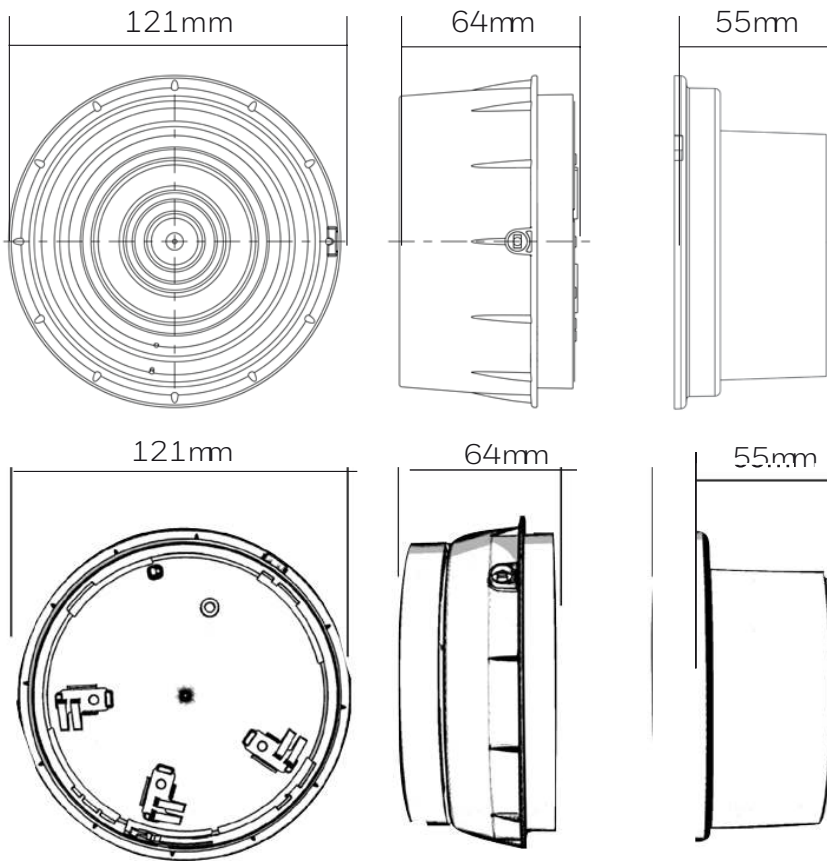

Si desea más información sobre éste u otro producto de Morley-IAS, póngase en contacto con nosotros. Morley-IAS le ofrece una amplia gama en tecnología de detección de incendios.

Para más información:

www.morley-ias.es

Honeywell Life Safety Iberia

C/Pau Vila 15-19
08911 Badalona (Barcelona)
España

T: 902 03 05 45

E: infohlsiberia@honeywell.com

Este documento ha sido revisado detenidamente, no obstante, el fabricante declina toda responsabilidad en cuanto a imprecisiones y se reserva el derecho a modificarlo sin previo aviso. © Morley-IAS by Honeywell.

Morley-IAS España se reserva el derecho de realizar cualquier modificación sobre el diseño o especificaciones en línea con nuestro continuo desarrollo.

doc.MIE-HT-C362 | Rev 04 | 08/16
© 2016 Honeywell International Inc.

Honeywell
MORLEY IAS
FIRE SYSTEMS